

Description de l'article/illustrations du produit

**Description****Matière :**

Corps en aluminium.
Bras de serrage en acier.

Finition :

Boîtier anodisé.
Bras de serrage trempé et nickelé.

Nota :

La bride de serrage pneumatique convient pour le serrage de pièces. Les brides de serrage sont actionnées par air comprimé. L'angle de pivotement important du bras de serrage permet une insertion et un retrait faciles de la pièce. Ceci assure un accès optimal à la pièce. Le corps en forme de bloc offre des possibilités de montage diverses, de sorte que la bride de serrage peut être montée de manière optimale auprès de la pièce à serrer. Des supports à bille oscillante avec surface lisse ou striée peuvent également être installés sur le bras de serrage de la bride. Il devient ainsi possible de serrer des pièces brutes ou des pièces pré-usinées.

Les brides de serrage pneumatiques peuvent également être utilisées à différents emplacements de la pièce et actionnées suivant un ordre prédéfini. La commande s'effectue manuellement ou à l'aide d'une machine. Les brides de serrage pneumatiques sont actionnées à l'aide d'air comprimé. Ceci permet de soulager l'utilisateur, surtout en cas d'opérations de serrage répétitives.

La force de serrage est donnée pour à 0,5 MPa.

Sur demande :

Supports de capteurs, sans capteur.

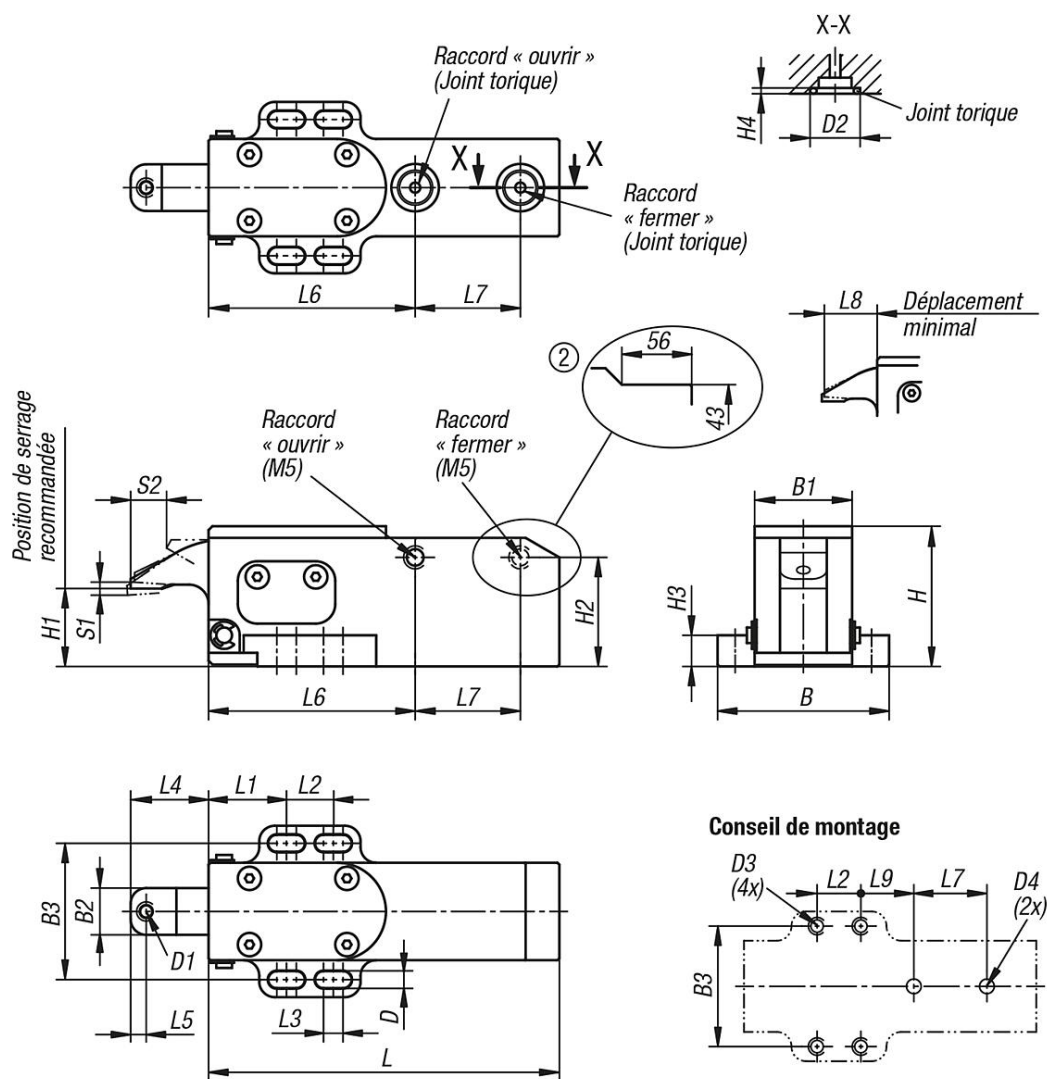

Dessins

Le mécanisme de serrage augmente la force de serrage de 150 % par rapport à un vérin pneumatique de même taille.

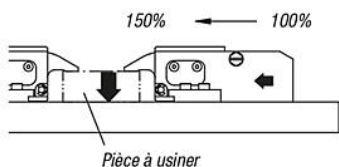

Le bras de serrage est actionné par un mécanisme. En cas de baisse de pression suite à une fuite d'air, le mécanisme empêche une baisse rapide de la force de serrage.

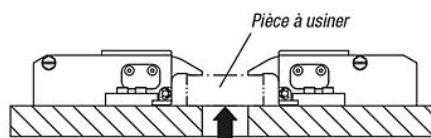

Force de retenue admissible (par élément de bridage)

Taille	Force de retenue admissible (kN)
1	1
2	2,2

Utilisez la bride de serrage dans les limites de la course de serrage.

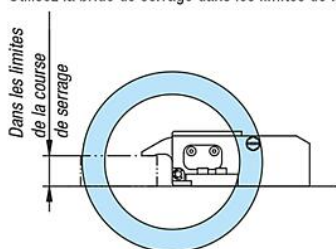

Le mécanisme prismatique permet un serrage sûr de la pièce.

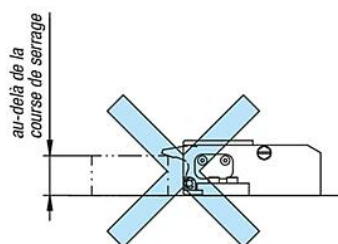

Le mécanisme ne fonctionne pas dans ce cas.

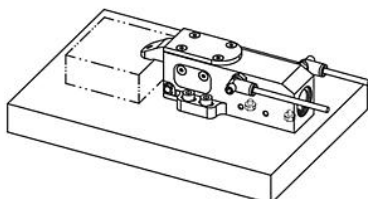

Raccordement latéral comme indiqué. Les raccords inférieurs doivent être fermés. Les vis de fermeture sont incluses.

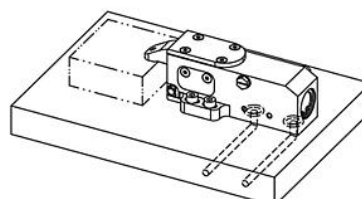

Raccordement inférieur. Les raccords latéraux doivent être fermés. Les vis de fermeture sont incluses.

Diagrammes d'effort

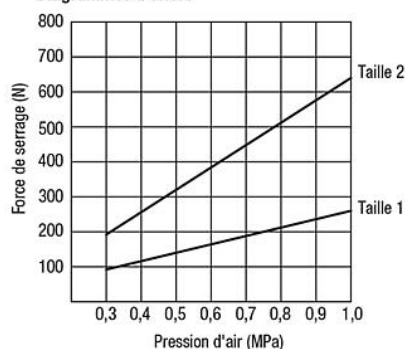

Aperçu des articles

Référence	Taille	B	B1	B2	B3	D	D1	D2	D3	D4	H	H1	H2	H3	H4
04624-090	1	44	25	12	35	4,5	M4	12,2	M4	2-4	36	20	28	8	1,9
04624-135	2	65	40	18	53	6,5	M6	18	M6	2-6	54	30	33	12	2,4

Aperçu des articles

Référence	L	L1	L2	L3	L4	L5	L6	L7	L8	L9	S1 (course de serrage)	S2	F=Force de serrage N	Pression de service en MPa
04624-090	90	20	12	5	20	4	53	27	19	21	2	9	140	0,3 - 1,0
04624-135	135	30	20	8	32	6	84	38	30,5	34	3	15	320	0,3 - 1,0