

Popis zboží/obrázky produktu

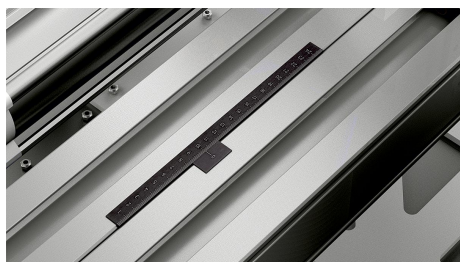
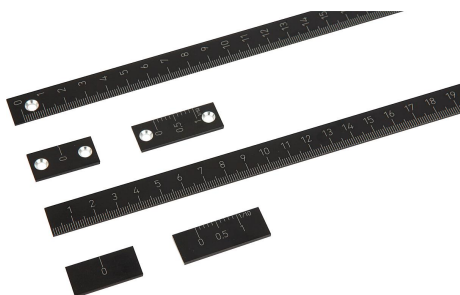

Popis

Materiál:

Hliník.

Provedení:

Černě eloxováno.

Upozornění:

Měřítka z hliníku v tuhém provedení se samolepící zadní stranou nebo s otvory. Průřez 15 x 2 mm.

Antireflexní odečítání díky černě eloxovanému povrchu a kontrastní stupnici. Stupnice je vypálena hlubokým laserováním.

Na vyžádání:

- nulový bod vpravo/dole nebo uprostřed
- stupnice nahoře/vpravo nebo oboustranně
- jiné délky

Výkresy

samolepící
Montážní poloha horizontální

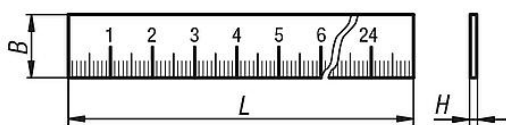

s otvory
Montážní poloha horizontální

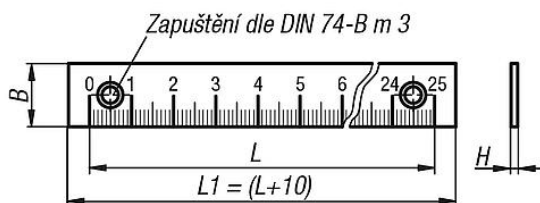

nonius

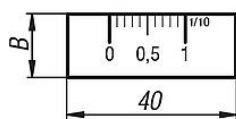

nulová značka

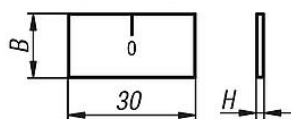

nonius

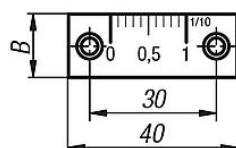

nulová značka

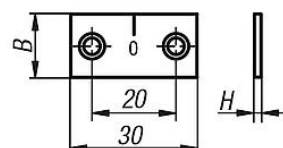

samolepící
Montážní poloha vertikální

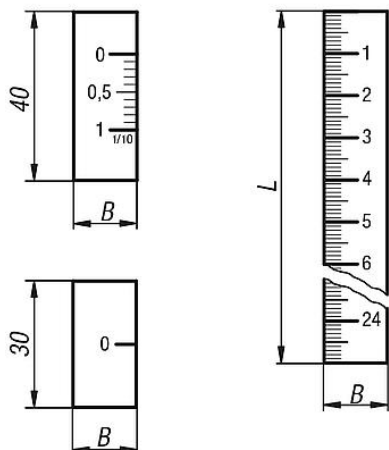

s otvory
Montážní poloha vertikální

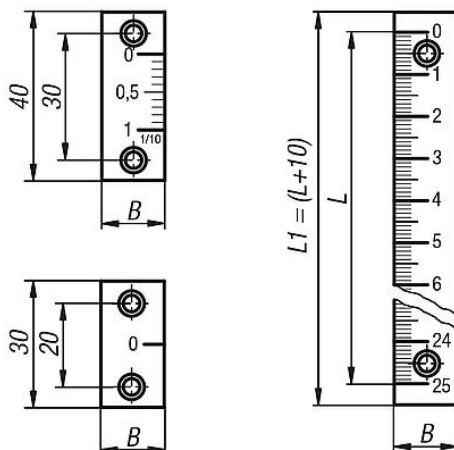

Délka L	Počet otvorů
250	2
500	3
750	4
1000	5

Přehled zboží

Měřítka z hliníku, samolepicí nebo s otvory

Objednací číslo samolepicí	Objednací číslo upevňovací otvory	Typ výrobku	Provedení 1	Počátek souřadnic	Dělení	Určení měřítka	B	H	L	L1
21882-000010X	-	měřítko	horizontální	vlevo	1 mm	dole	15	2	250/500/750/1000	250
21882-010010X	-	měřítko	svislé	nahoře	1 mm	vlevo	15	2	250/500/750/1000	250
-	21882-100010X	měřítko	horizontální	vlevo	1 mm	dole	15	2	250/500/750/1000	260
-	21882-110010X	měřítko	svislé	nahoře	1 mm	vlevo	15	2	250/500/750/1000	260

Nonius a nulové značky z hliníku, samolepicí nebo s otvory

Objednací číslo samolepicí	Objednací číslo upevňovací otvory	Typ výrobku	Provedení 1	Počátek souřadnic	Určení měřítka	B	H
21882-0001	21882-1001	nonius	horizontální	vlevo	nahoře	15	2
21882-0101	21882-1101	nonius	svislé	nahoře	vpravo	15	2
21882-00	21882-10	nulová značka	horizontální	-	-	15	2
21882-01	21882-11	nulová značka	svislé	-	-	15	2