

Popis zboží/obrázky produktu

**Popis****Materiál:**

Hliníková slitina.

Provedení:

Eloxované.

Upozornění:

Montážní deska slouží k vertikální montáži polohovacích stolů krátkých, popř. dlouhých s elektrickým pohonem. S drážkami pro přímé uchycení indukčních bezdotykových spínačů (20905-005). Bezdotykové spínače lze při namontované polohovací jednotce seřídít. Závitové otvory M4 slouží k opevnění držáku senzoru 21093.

Lze kombinovat se všemi ostatními díly stejné konstrukční velikosti.

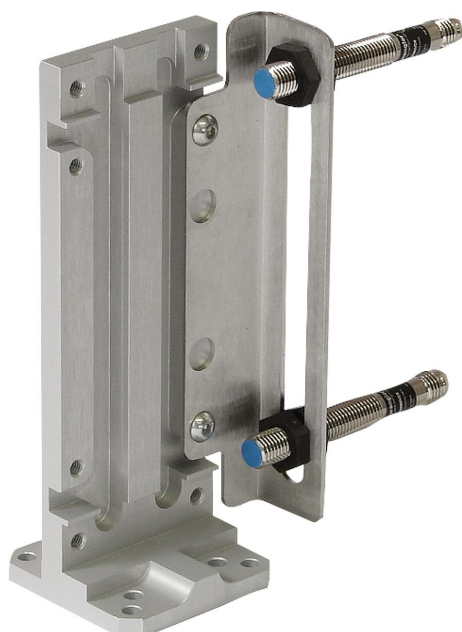
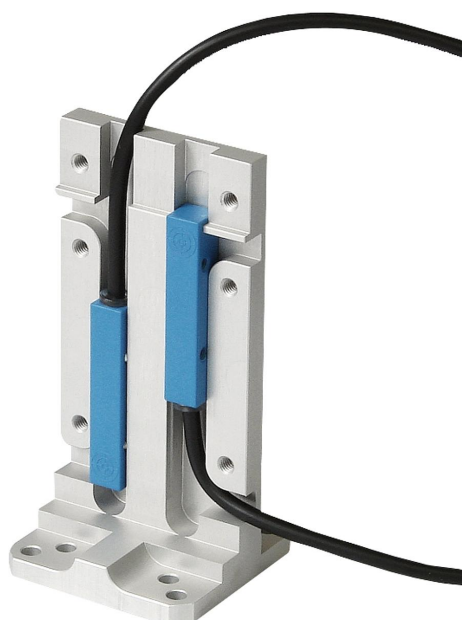

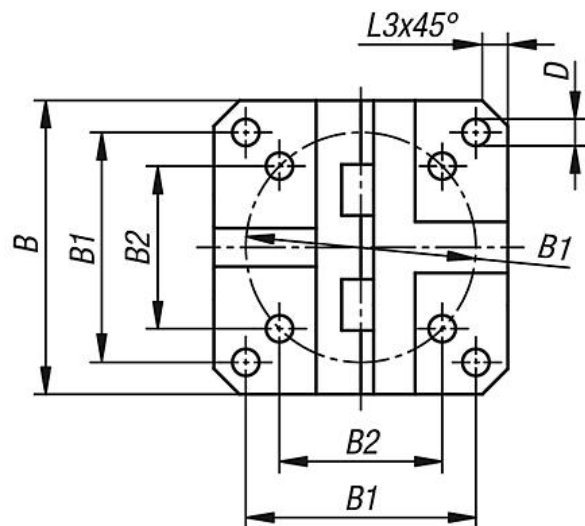
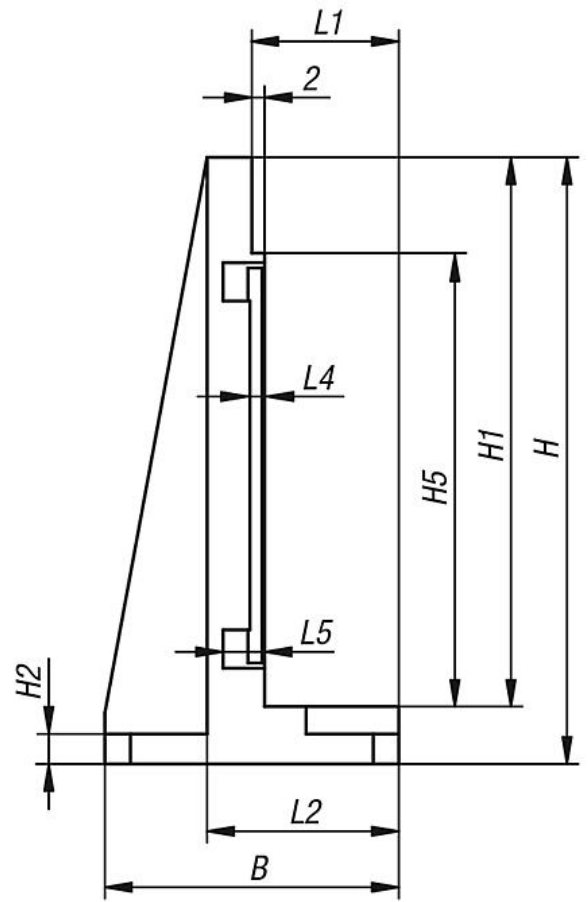
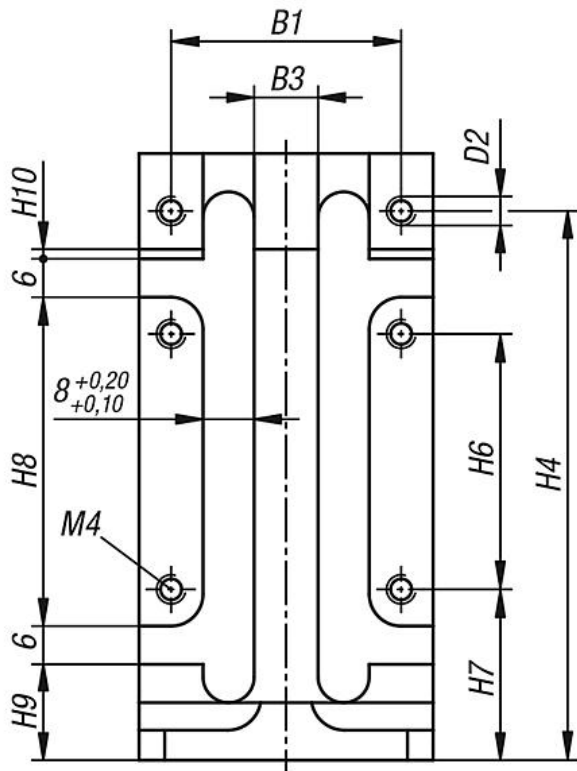

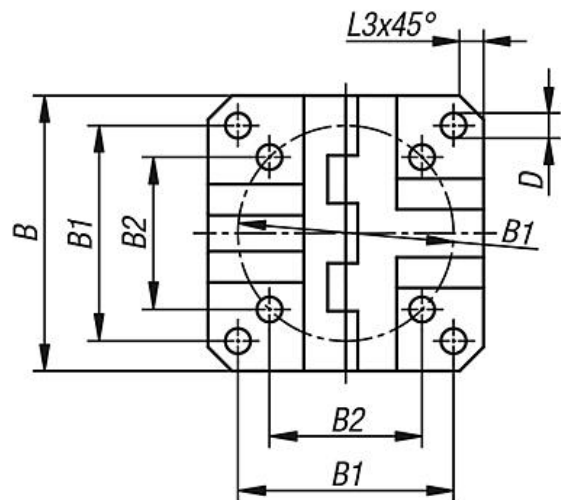
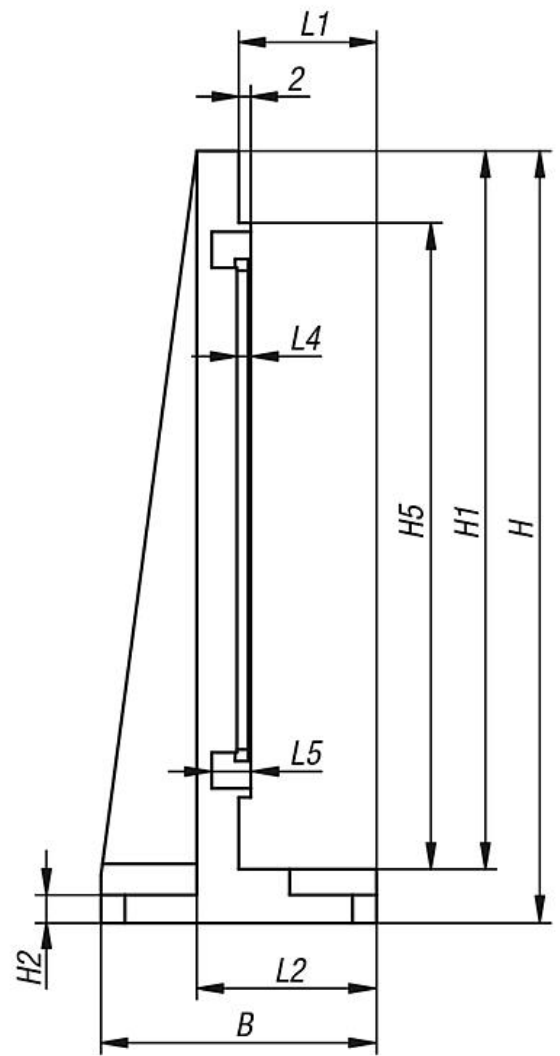
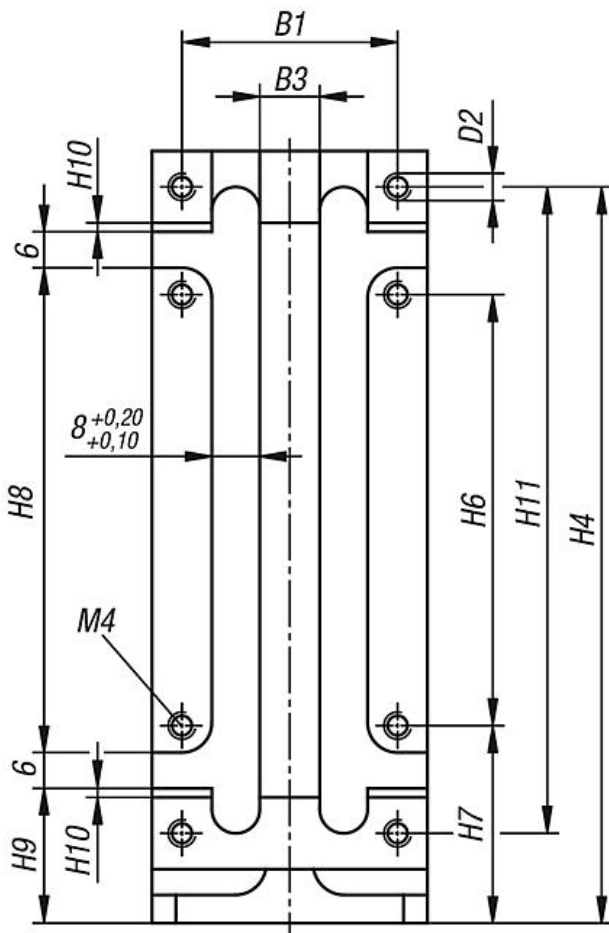

Přehled zboží

Objednací číslo	Velikost	Provedení	B	B1	B2	B3	D	D2	H	H1	H2	H4	H5	H6	H7	H8	H9	H10	L1	L2	L3	L4	L5
21091-081	8	krátké	46	36	25,5	10	4,2	M4	95	86	4,7	86	71	40	26,75	51,5	15	1,5	23	30	4	2,3	6,5
21091-121	12	krátké	75	60	42,4	30	6,4	M6	146	136	5,7	131	106	60	35,5	83	18	3	27	36	7	3,3	7,5

Objednací číslo	Velikost	Provedení	B	B1	B2	B3	D	D2	H	H1	H2	H4	H5	H6	H7	H8	H9	H10	H11	L1	L2	L3	L4	L5
21091-082	8	dlouhé	46	36	25,5	10	4,2	M4	129	120	4,7	123	108	72	33	81	22,9	1,5	108	23	30	4	2,3	6,5
21091-122	12	dlouhé	75	60	42,4	30	6,4	M6	192	180	5,7	184,5	177	120	42	132	30	3	165	27	36	7	3,3	7,5